

锌合金表面处理有：砂铬(SC)、砂镍(SN)、光铬(CP)、青古(AB)、红古(AC)、光仿金(BP)、镍拉丝封油(BSN)、珍珠铬(PC)、珍珠镍(PN)、镭金(PVD)等。
 不锈钢表面处理有：砂光(SSS)、镜光(PSS)、青古(AB)、红古(AC)、镭金(PVD)等。

(一) 锌合金坯不锈钢芯暗铰链 (适用于木质门、钢门、折叠门等)

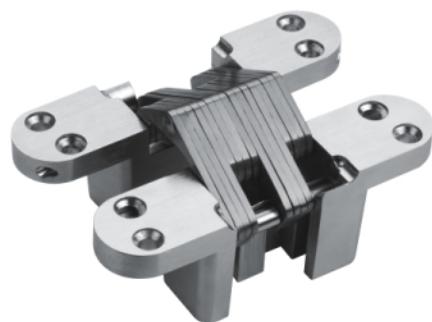

型号: HAG001
尺寸: 34X140X28mm



型号: HAG002
尺寸: 28X118X22mm

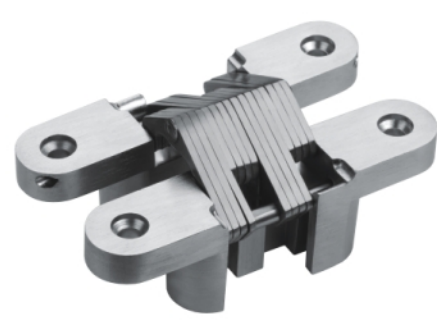

型号: HAG003
尺寸: 25X118X18mm



型号: HAG004
尺寸: 19X95X13mm

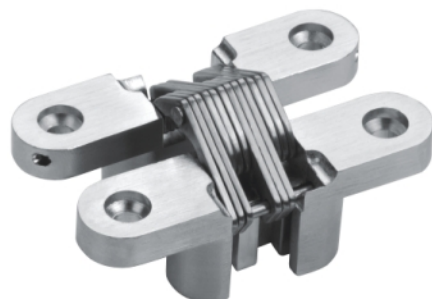

型号: HAG005
尺寸: 16X70X11mm

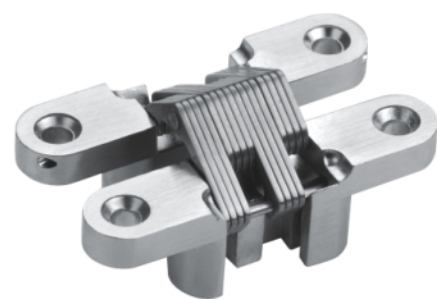

型号: HAG006
尺寸: 13X60X9mm



型号: HAG007
尺寸: 13X45X9mm



型号: HAG008
尺寸: 28X118X25mm



型号: HAG009 (锌合金弹簧暗铰)
尺寸: 25X118X18mm
(内置弹簧,有自动闭门功能但闭门力不可调节)



型号: HAG010
(锌合金弹簧暗铰链)
尺寸: 28X118X22mm
(带弹簧暗铰,有自动闭门作用闭门力大小随弹簧预紧力大小而改变)



型号: HAG011
(锌合金弹簧暗铰)
尺寸: 19X95X13mm
(内置弹簧,有自动闭门功能但闭门力不可调节)



型号: HAG012 (锌合金弹簧暗铰)
尺寸: 16x70x11mm
(内置弹簧,有自动闭门功能但闭门力不可调节)



型号: HAG001-HAG007 (锌合金消音暗铰链) (可选择内置尼龙片,带消音功能结构)



型号: HAG001-HAG004
(锌合金整体式钢芯暗铰链)

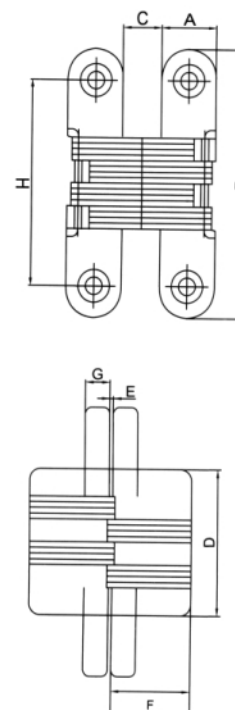

(暗铰链外形尺寸图)

尺寸 (mm) Dimension	锌合金坯不锈钢芯暗铰链尺寸参数表											
	HAG001	HAG002	HAG003	HAG004	HAG005	HAG006	HAG007	HAG008	HAG009	HAG010	HAG011	HAG012
	34X140	28X118	25X118	19X95	16X70	13X60	13X45	28X118	25X118	28X118	19X95	16X70
A	34	28	25	19	16	13	13	28	25	28	19	16
B	139.5	117.5	117.5	95	70	60	45	117.5	117.5	117.5	95	70
C	27.5	22	18	13	11	9	9	25	18	22	13	11
D	74.5	61.5	64	51.2	34	30.5	19	61.5	64	61.5	51.2	34
E	1.6	1.4	1.6	1.2	0.8	0.8	0.8	1.4	1.6	1.4	1.2	0.8
F	51	41	36	27	22.5	18	18	44	36	41	27	22.5
G	11.5	9.5	11	9	7	6	5	12	11.5	9.5	9	7
H	外孔113.5 内孔102.5	外孔93 内孔87	90	73	51	47	30.5	90	90	外孔93 内孔87	73	51
适用门厚	50mm	40mm	35mm	30mm	25mm	20mm	20mm	40mm	35mm	40mm	30mm	25mm
净重g/只	1400g	785g	650g	310g	160g	85g	55g	800g	630g	1090g	310g	160g
承重kg/只	50kg	40kg	30kg	25kg	15kg	10kg	5kg	25kg	30kg	40kg	25kg	15kg

暗铰安装：视乎门的厚度、重量，可根据自己实际情况而定，标准每扇门装3只。

(二) 全不锈钢暗铰链 (适用于木质门、钢门、折叠门等)

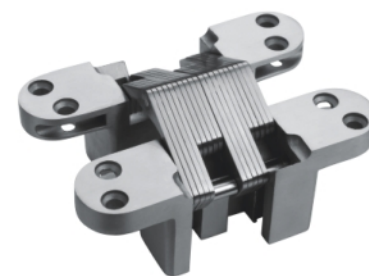

型号: HCG001
尺寸: 34X140X28mm

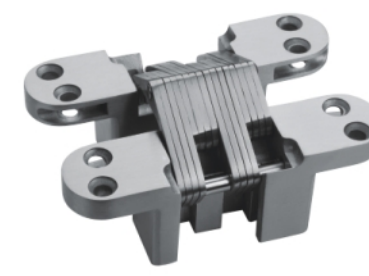

型号: HCG002
尺寸: 28X118X22mm



型号: HCG003
尺寸: 25X118X18mm



型号: HCG004 尺寸: 19X95X13mm
 型号: HCG005 尺寸: 16X70X11mm



型号: HCG006
 (不锈钢弹簧暗铰链)
 尺寸: 28X118X22mm
 (带弹簧暗铰, 有自动闭门作用闭门力大小随弹簧预紧力大小而改变)



型号: HCG007
 (不锈钢弹簧暗铰链)
 尺寸: 25X118X18mm
 (内置弹簧, 有自动闭门功能但闭门力不可调节)



型号: HCG001~HCG007 (不锈钢消音暗铰链)
 (可选择内置尼龙片, 带消音功能结构)



型号: HCG001~HCG004 (不锈钢整体式钢芯暗铰链)

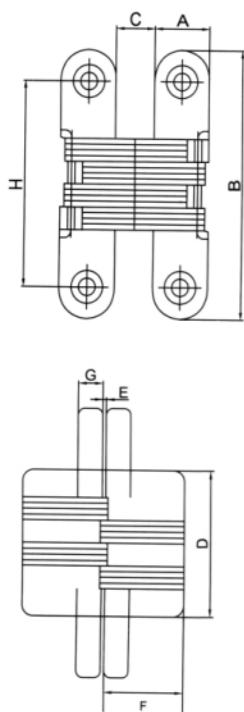

(暗铰链外形尺寸图)

尺寸 (mm) Dimension	全不锈钢暗铰链尺寸参数表						
	HCG001	HCG002	HCG003	HCG004	HCG005	HCG006	HCG007
	34X140	28X118	25X118	19X95	16X70	28X118	25X118
A	34	28	25	19	16	28	25
B	139.5	118	118	95	70	118	118
C	27.5	22	18	13	11	22	18
D	74.5	61.5	65.3	52.5	34	61.5	65.3
E	1.6	1.4	1	1.2	0.8	1.4	1
F	51	41	36.5	27	22.5	41	36.5
G	11.5	9.5	11.3	9	7.4	9.5	11.3
H	外孔113.5	外孔93	90.5	73	51	外孔93	90.5
	内孔102.5	内孔88				内孔88	
适用门厚	50mm	40mm	35mm	30mm	25mm	40mm	35mm
净重g/只	1450g	885g	665g	375g	160g	1140g	635g
承重kg/只	50kg	40kg	30kg	25kg	15kg	40kg	30kg

暗铰安装: 视乎门的厚度、重量, 可根据自己实际情况而定, 标准每扇门装3只。

(三) 三维可调暗铰链

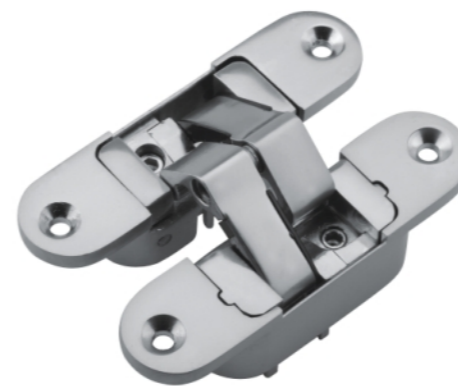

型号: HBG001 (左开式)
 HBG002 (右开式)
 尺寸: 30X110mm
 (可以订做不锈钢精铸摇臂)



型号: HBG003 (左开式)
 HBG004 (右开式)
 尺寸: 23X95mm
 (可以订做不锈钢精铸摇臂)



装饰片效果图



型号: HBG005(不分左右)
 尺寸: 28X135X140mm

功能及特性:

- 1、适应木质门、平开门、铝合金门等
- 2、隐藏式安装
- 3、三维可调: 上下 ± 1.5 mm
左右 ± 1 mm 前后 ± 1 mm
不用拆卸门就可以调节
- 4、分左开式、右开式
- 5、开启度: 180°
- 6、整体材质: 锌合金
- 7、带有耐磨尼龙片无需加润滑油
- 8、主要表面处理: 砂铬、砂镍、珍珠铬、珍珠镍、青古、红古等

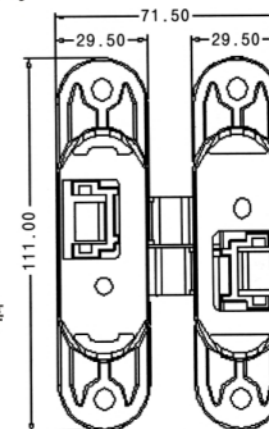

技术参数:

- 1、三铰链最大承重: 60kg
- 2、门扇最小厚度: 40mm
- 3、门扇最大宽度: 1000mm
- 4、门高超过2100mm, 每扇门要装4只铰链

功能及特性:

- 1、适应木质门、平开门、铝合金门等
- 2、隐藏式安装
- 3、三维可调: 上下 ± 1 mm
左右 ± 1 mm 前后 ± 1 mm
不用拆卸门就可以调节
- 4、分左开式、右开式
- 5、开启度: 180°
- 6、整体材质: 锌合金
- 7、带有耐磨尼龙片无需加润滑油
- 8、主要表面处理: 砂铬、砂镍、珍珠铬、珍珠镍、青古、红古等

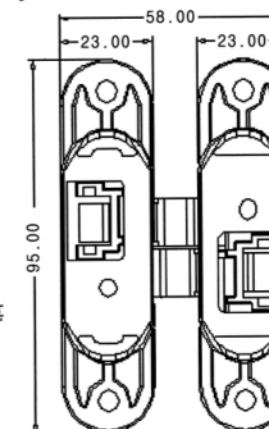

技术参数:

- 1、三铰链最大承重: 40kg
- 2、门扇最小厚度: 35mm
- 3、门扇最大宽度: 1000mm
- 4、门高超过2100mm, 每扇门要装4只铰链

功能及特性:

- 1、适应木质门、平开门、铝合金门等
- 2、隐藏式安装
- 3、三维可调: 上下 ± 3 mm
左右 ± 3 mm 前后 ± 1 mm
不用拆卸门就可以调节
- 4、开启度: 180°
- 5、整体材质: 锌合金
- 6、带有耐磨尼龙片无需加润滑油
- 7、主要表面处理: 砂铬、砂镍、珍珠铬、珍珠镍、青古、红古等

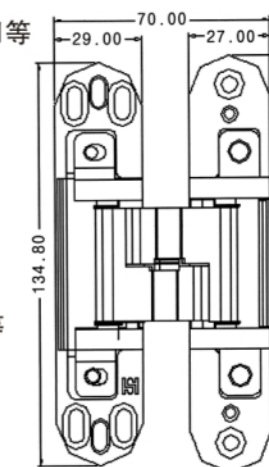

技术参数:

- 1、三铰链最大承重: 60kg
- 2、门扇最小厚度: 40mm
- 3、门扇最大宽度: 1000mm
- 4、门高超过2100mm, 每扇门要装4只铰链

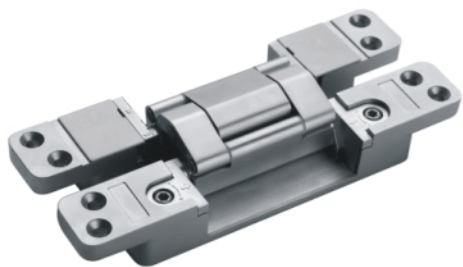

型号: HBG006 (不分左右)
尺寸: 190x30x32x27mm

功能及特性:

- 1、适应木质门、平开门、铝合金门等
- 2、隐藏式安装
- 3、三维可调: 上下±3mm
左右±3mm 前后±1mm
不用拆卸门就可以调节
- 4、不分左右
- 5、开启度: 180°
- 6、整体材质: 锌合金
- 7、带有耐磨尼龙片无需加润滑油
- 8、主要表面处理: 砂铬、砂镍、珍珠铬、珍珠镍、青古、红古等

技术参数:

- 1、两个铰链最大承重: 80kg
- 2、门扇最小厚度: 36mm
- 3、门扇最大宽度: 1000mm
- 4、门高超过2100mm,每扇门要装4只铰链

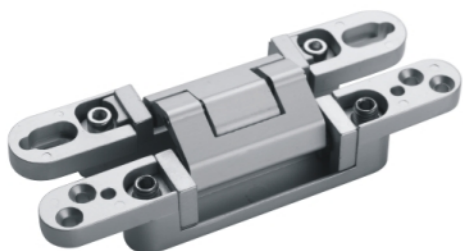
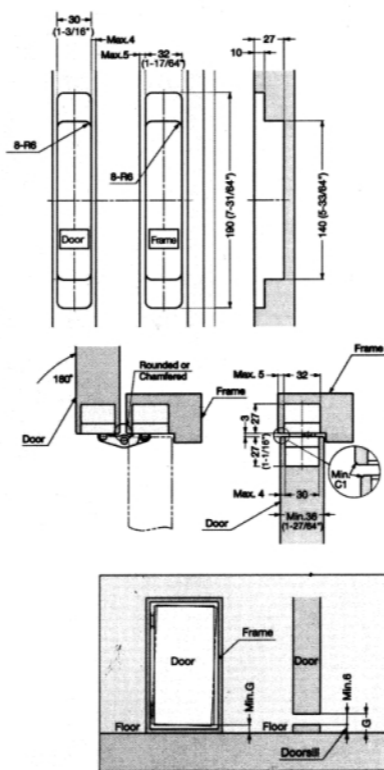
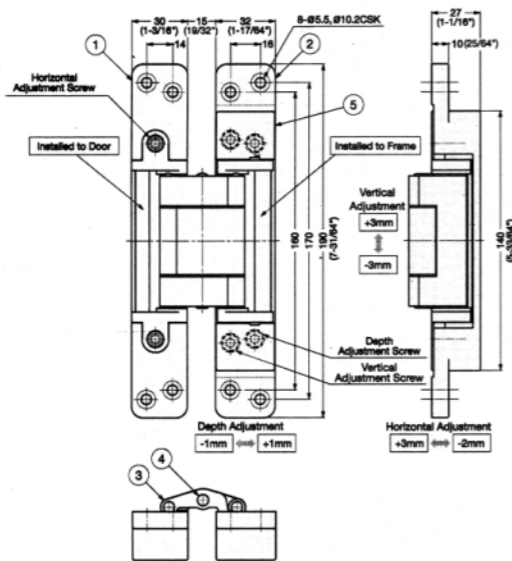

型号: HBG007 (不分左右)
尺寸: 140x135x18x21x23mm

功能及特性:

- 1、适应木质门、平开门、铝合金门等
- 2、隐藏式安装
- 3、三维可调: 上下±3mm
左右±3mm 前后±1mm
不用拆卸门就可以调节
- 4、不分左右
- 5、开启度: 180°
- 6、整体材质: 锌合金
- 7、带有耐磨尼龙片无需加润滑油
- 8、主要表面处理: 砂铬、砂镍、珍珠铬、珍珠镍、青古、红古等

技术参数:

- 1、两个铰链最大承重: 40kg
- 2、门扇最小厚度: 30mm
- 3、门扇最大宽度: 1000mm
- 4、门高超过2100mm,每扇门要装4只铰链

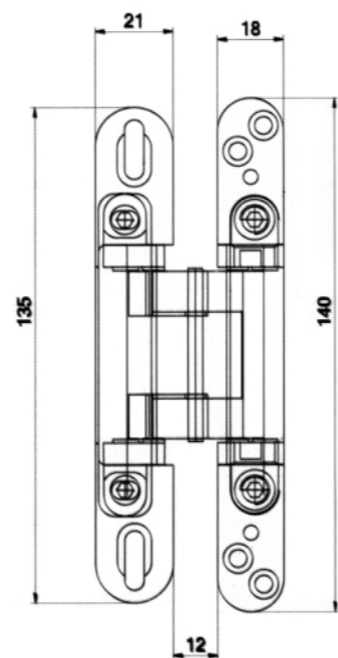
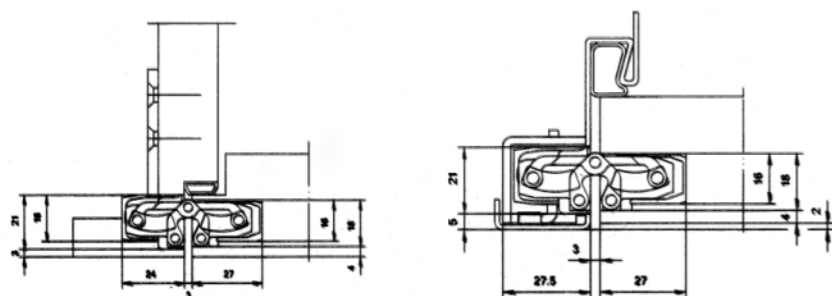

型号: HBG008 (不分左右)
尺寸: 139x28x15mm

暗铰链开孔尺寸图

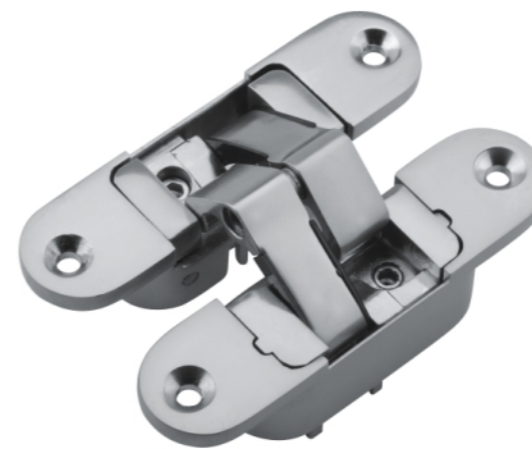

型号: HBG001 (左开式)
HBG002 (右开式)
尺寸: 30X110mm



LEFT HAND

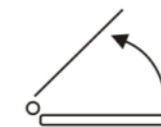

L (左铰)

RIGHT HAND

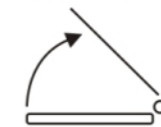

R (右铰)

功能及特性:

- 1、适应木质门、平开门、铝合金门等
- 2、隐藏式安装
- 3、三维可调: 上下±3mm
左右±3mm 前后±1mm
不用拆卸门就可以调节
- 4、不分左右
- 5、开启度: 180°
- 6、整体材质: 锌合金
- 7、带有耐磨尼龙片无需加润滑油
- 8、主要表面处理: 砂铬、砂镍、珍珠铬、珍珠镍、青古、红古等

技术参数:

- 1、两个铰链最大承重: 60kg
- 2、门扇最小厚度: 40mm
- 3、门扇最大宽度: 1000mm
- 4、门高超过2100mm,每扇门要装4只铰链

